

2017年 太啓建設株式会社様 重機ラッピング(竹下智彦様案)

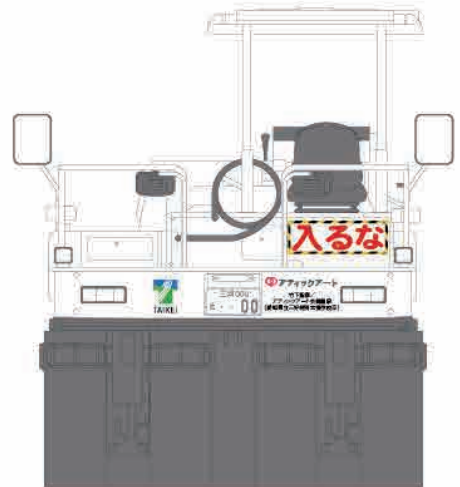

2017年 太啓建設株式会社様 重機ラッピング(大原真一様案)

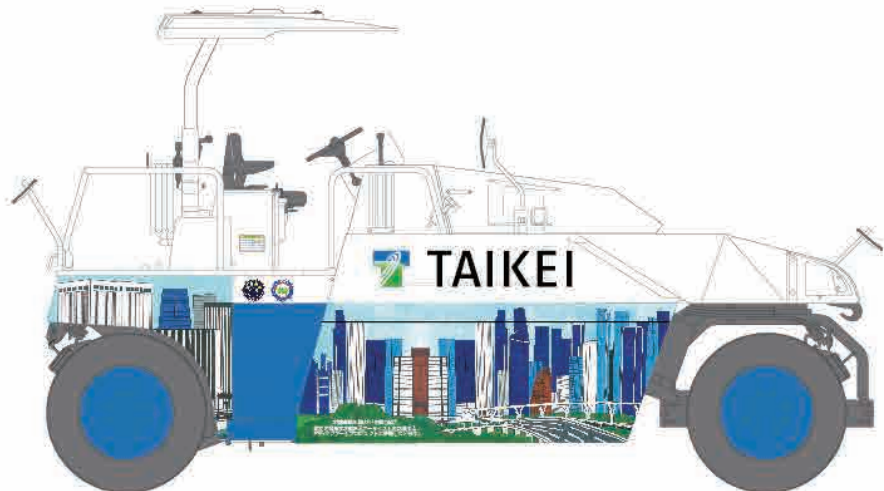
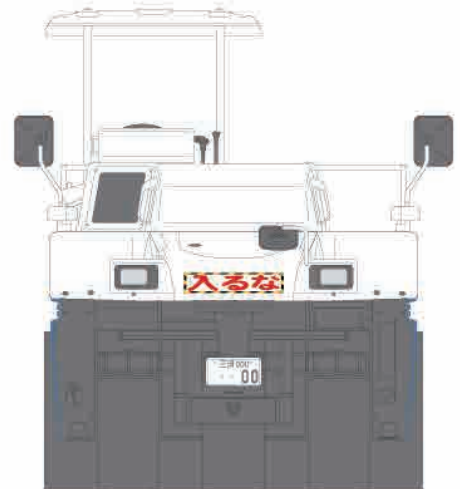
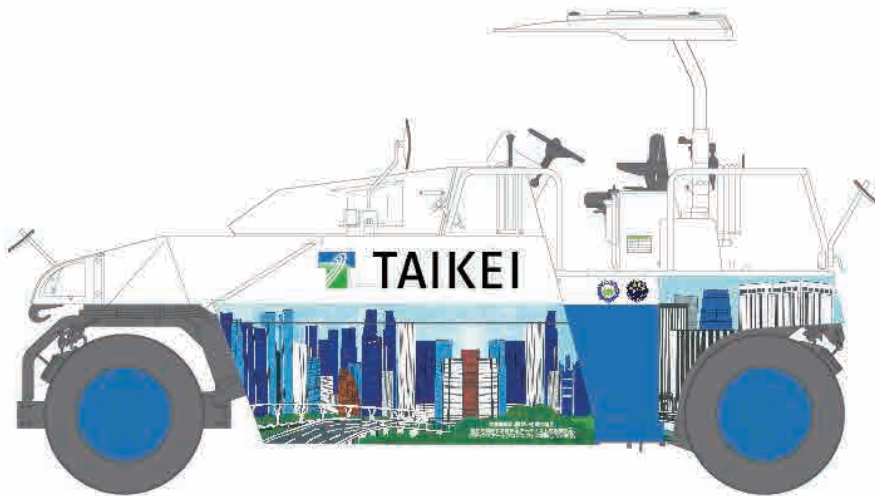
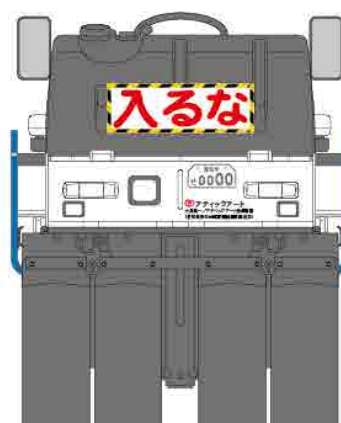
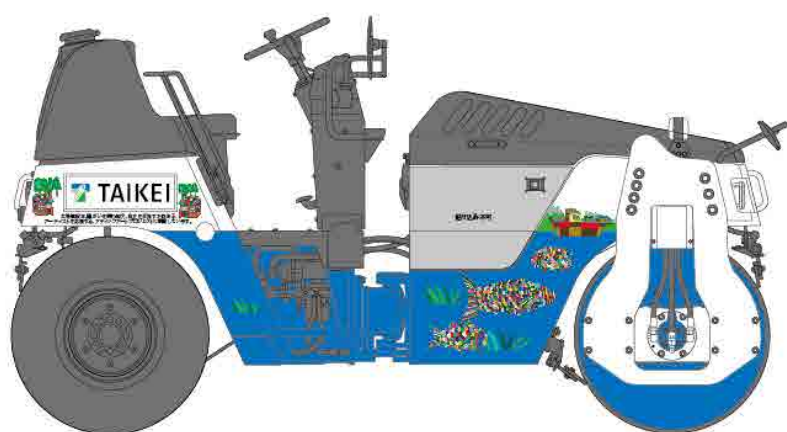
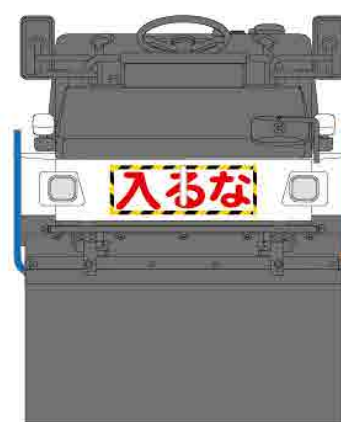
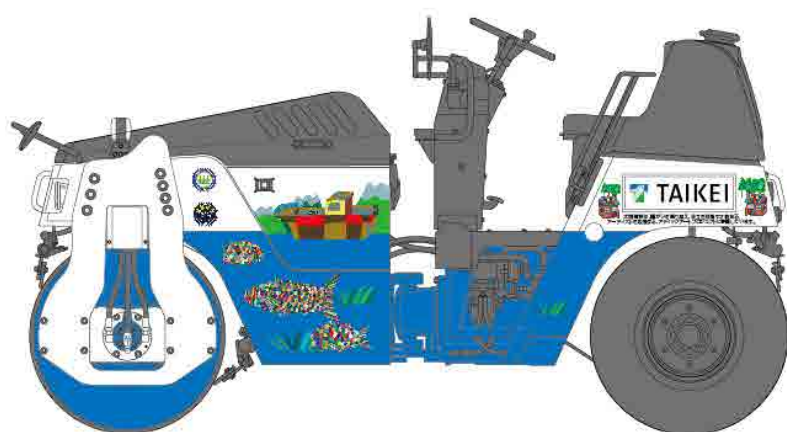

2017年 太啓建設株式会社様 重機ラッピング(大原真一様案)

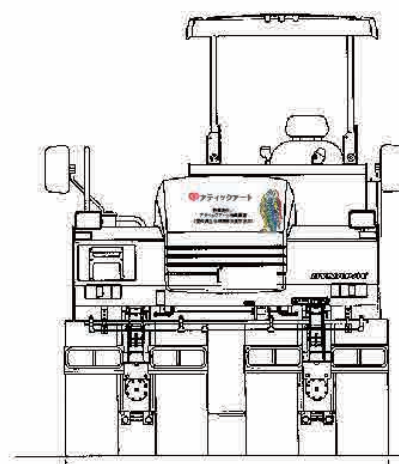
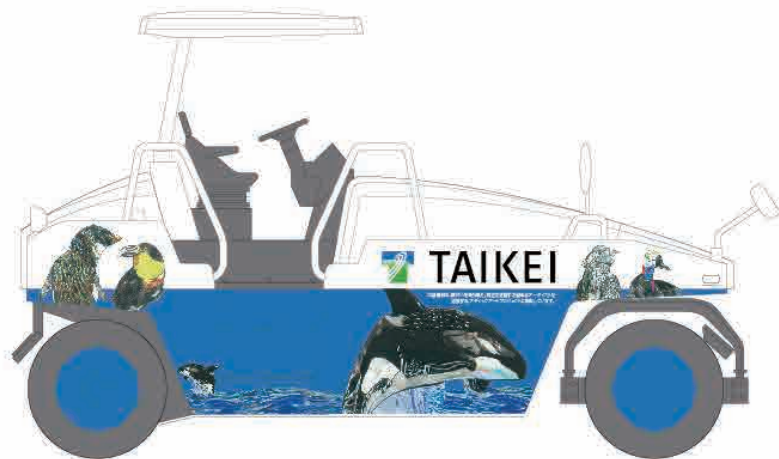
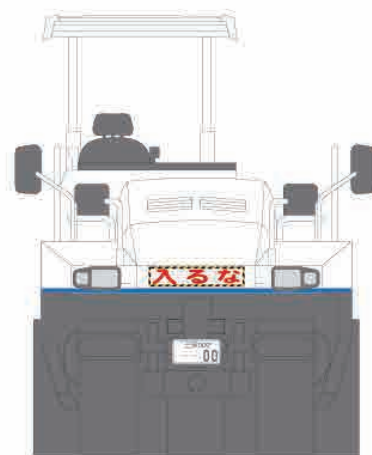
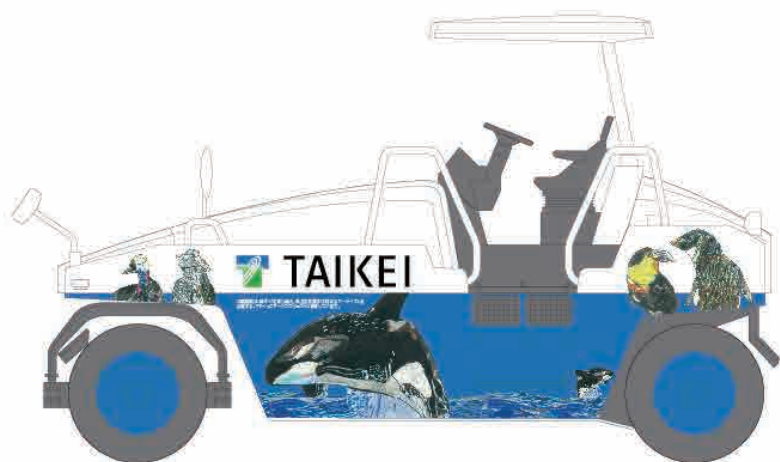

2017年 太啓建設株式会社様 重機ラッピング(大原真一様案)

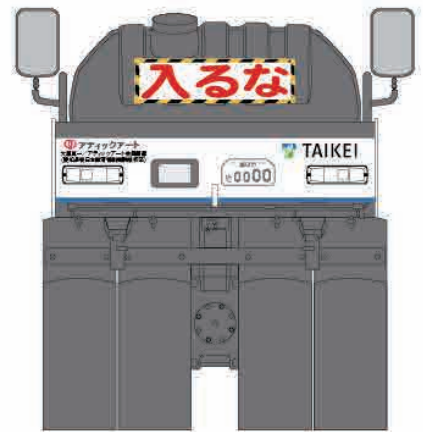
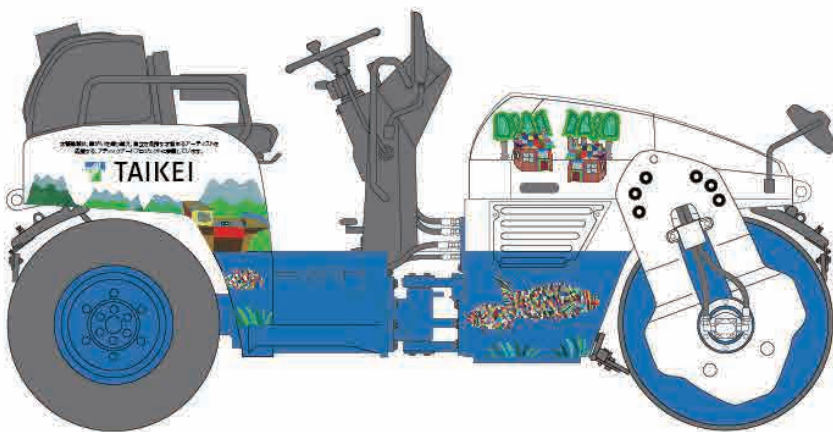
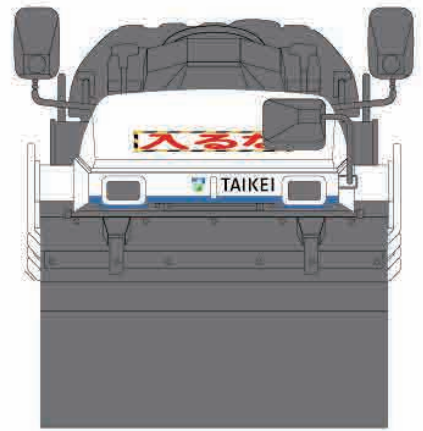
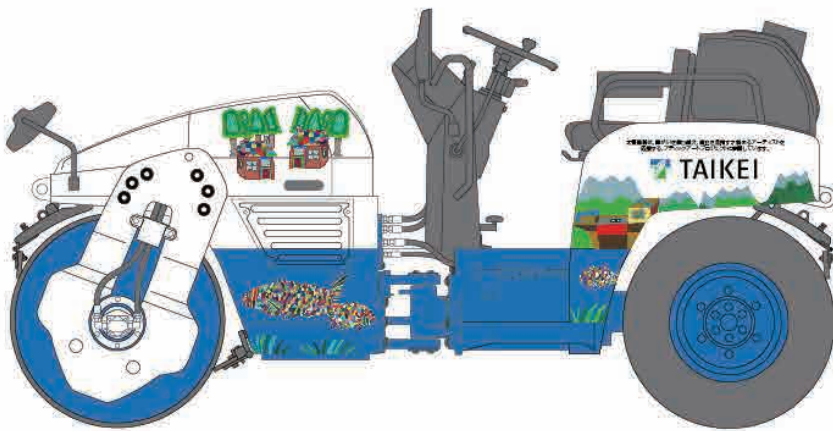

2017年 太啓建設株式会社様 2018年度カレンダー



2017年 太啓建設株式会社様
仮囲いパネル(杉坂寛登様案①②③)

①

太啓建設は、障がいを乗り越え、自立を目指す、
才能あるアーティストを応援する、
アティックアートプロジェクトに参画しています。

愛知県内の特別支援学校に在籍している生徒の方や、卒業された方々の描いた絵画作品を
工事用フェンスのデザインに採用し、工事現場に設置しています。

TAIKEI

アティックアート 杉坂寛登/愛知県立豊川特別支援学校 本宮校舎卒

②

太啓建設は、障がいを乗り越え、自立を目指す、
才能あるアーティストを応援する、
アティックアートプロジェクトに参画しています。

愛知県内の特別支援学校に在籍している生徒の方や、卒業された方々の描いた絵画作品を
工事用フェンスのデザインに採用し、工事現場に設置しています。

TAIKEI

アティックアート 杉坂寛登/愛知県立豊川特別支援学校 本宮校舎卒

③

太啓建設は、障がいを乗り越え、自立を目指す、
才能あるアーティストを応援する、
アティックアートプロジェクトに参画しています。

愛知県内の特別支援学校に在籍している生徒の方や、卒業された方々の描いた絵画作品を
工事用フェンスのデザインに採用し、工事現場に設置しています。

TAIKEI

アティックアート 杉坂寛登/愛知県立豊川特別支援学校 本宮校舎卒

仮囲いパネル(高木右京様案)



太啓建設は、障がいを乗り越え、自立を目指す、
才能あるアーティストを応援する、
アティックアートプロジェクトに参画しています。

愛知県内の特別支援学校に在籍している生徒の方々が、卒業された方々の描いた絵画作品を
工事用フェンスのデザインに採用し、工事現場に設置しています。



TAIKEI



アティックアート 高木右京 / アティックアート会員画家
(愛知県立豊田高等特別支援学校卒)

仮囲いパネル(野澤将矢様案)



太啓建設は、障がいを乗り越え、自立を目指す、
才能あるアーティストを応援する、
アティックアートプロジェクトに参画しています。

愛知県内の特別支援学校に在籍している生徒の方々が、卒業された方々の描いた絵画作品を
工事用フェンスのデザインに採用し、工事現場に設置しています。



TAIKEI



アティックアート 野澤将矢 / アティックアート会員画家
(愛知県立半田特別支援学校卒)